

# KANOUE REIKI

## 株式会社 カノウ冷機 総合カタログ

2025/11

超低温フリーザー／低温フリーザー  
超低温ショーケース／冷凍ショーケース  
プレハブ庫用ユニット

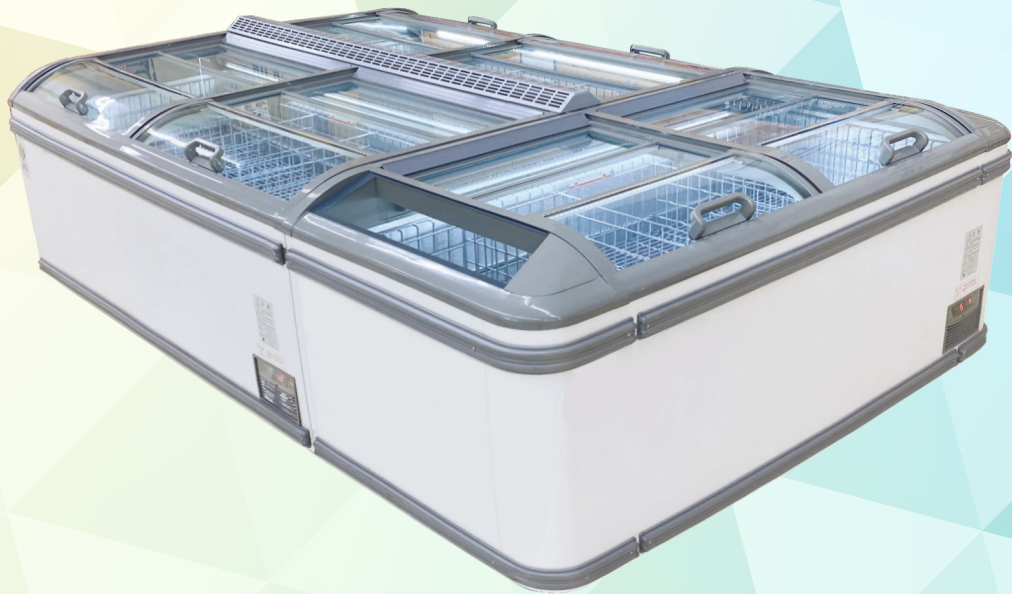

<https://www.kanoureiki.com/>

## デジタルサーモスタットは超低温専用開発！ ファンモーターは日本製です。

超低温専用で開発したデジタルサーモスタットと日本製のファンモーターは、高性能で優れた耐久性を誇ります。

こちらの製品は、超低温フリーザーのOF、DL、LTSシリーズに搭載いたしました。この機会に是非ご検討ください。

## 自然冷媒（ノンフロン）製品ならカノウ冷機！

平成27年4月1日より

### 「フロン排出抑制法」が施行されました。

「フロン排出抑制法」では、フロン類を使用しているフリーザーの管理者に適正な管理を行うことを要求しています。

規模により簡易定期点検や有資格者による定期点検とその点検の記録が求められます。

弊社は早くから自然冷媒（ノンフロン）製品に着目し、製造・販売で10年以上の実績がございます。

食品関連では、ディスプレイ販売のショーケースやバックヤードのストッカーとして、大学・研究所・病院等のバイオメディカル関連では試薬・検体の保管ストッカーとして…さまざまな分野で安心してお使いいただけるフリーザーです。

① 「フロン排出抑制法」対象外のため、簡易点検が不要

**管理コスト削減！**

② フロン製品と比較して消費電力を削減できます

**ランニングコスト削減！**

③ 消費電力を下げることで二酸化炭素(CO<sup>2</sup>)排出量を削減

**温暖化防止に貢献できる！**

④ HC混合冷媒使用のノンフロン型でオゾン層を破壊しない

**オゾン層保護に貢献できる！**

# PRODUCTS LINEUP

**P3** OF シリーズ 超低温-60~-50°C



**P11** フラ Fula シリーズ -23~-18°C



**P25** MG-207s 超低温-55°C



**P5** プレハブ庫用ユニット シリーズ 超低温-60°C~ 低温-35°C



**P13** アロハ Aloha シリーズ -23~-18°C



**P26** SF-200T -20°C



**P7** KF シリーズ 超低温-60°C



**P15** アロハ-ディ Aloha-D シリーズ -23~-18°C

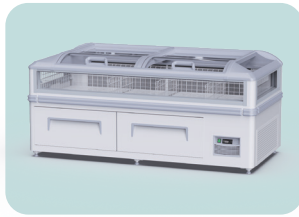

**P8** DL シリーズ 超低温-80~-60°C



**P17** タンゴ Tango シリーズ -23~-18°C

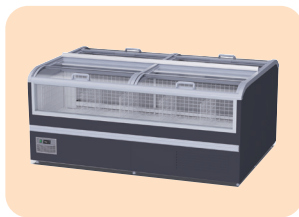

**P9** LTS シリーズ 超低温-50°C



**P18** サンバ Samba シリーズ -23~-18°C





130L



230L

**OF-140 標準価格: ¥430,000 (税抜)**

庫内温度	-60℃~-50℃
外寸法	W725×D730×H865mm
内容量	130リットル
電源	単相100V 50/60Hz
消費電力	353W/395W
冷媒	HC混合冷媒
温度調節	デジタルサーモスタット
付属品	バスケット1個・霜取りヘラ・鍵
製品重量	53kg
コード長	2.7m

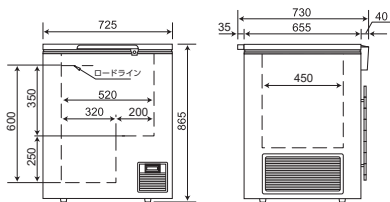

**OF-230 標準価格: ¥490,000 (税抜)**

庫内温度	-60℃~-50℃
外寸法	W1055×D730×H865mm
内容量	230リットル
電源	単相100V 50/60Hz
消費電力	400W/448W
冷媒	HC混合冷媒
温度調節	デジタルサーモスタット
付属品	バスケット1個・霜取りヘラ・鍵
製品重量	66kg
コード長	2.7m

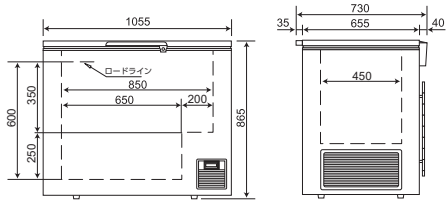

300L



365L

**OF-300 標準価格: ¥560,000 (税抜)**

庫内温度	-60℃~-50℃
外寸法	W1305×D730×H865mm
内容量	300リットル
電源	単相100V 50/60Hz
消費電力	480W/538W
冷媒	HC混合冷媒
温度調節	デジタルサーモスタット
付属品	バスケット2個・霜取りヘラ・鍵
製品重量	78kg
コード長	2.7m

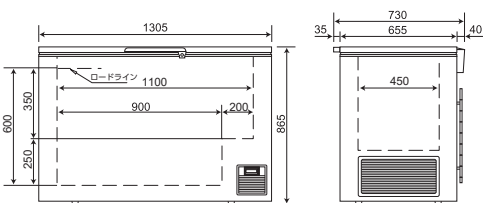

**OF-400 標準価格: ¥640,000 (税抜)**

庫内温度	-60℃~-50℃
外寸法	W1505×D730×H865mm
内容量	365リットル
電源	単相100V 50/60Hz
消費電力	520W/582W
冷媒	HC混合冷媒
温度調節	デジタルサーモスタット
付属品	バスケット3個・霜取りヘラ・鍵
製品重量	83kg
コード長	2.7m

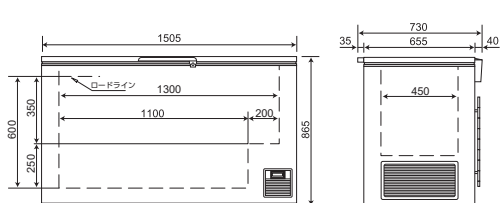



480L

OF-500 標準価格:¥790,000(税抜)	
庫内温度	-60℃~-50℃
外寸法	W1705×D730×H865mm
内容量	480リットル
電源	単相100V 50/60Hz
消費電力	560W/627W
冷媒	HC混合冷媒
温度調節	デジタルサーモスタット
付属品	バスケット3個・霜取りヘラ・鍵
製品重量	95kg
コード長	2.7m

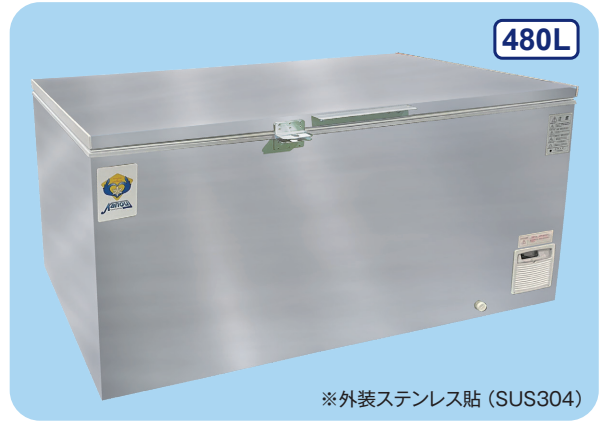
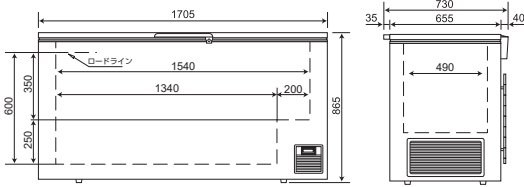

480L

※外装ステンレス貼 (SUS304)

OF-500sus 標準価格:¥900,000(税抜)	
庫内温度	-60℃~-50℃
外寸法	W1705×D730×H890mm
内容量	480リットル
電源	単相100V 50/60Hz
消費電力	560W/627W
冷媒	HC混合冷媒
温度調節	デジタルサーモスタット
付属品	バスケット3個・霜取りヘラ・南京錠取付L金具・ステンレス製ハンドル
製品重量	110kg
コード長	2.7m

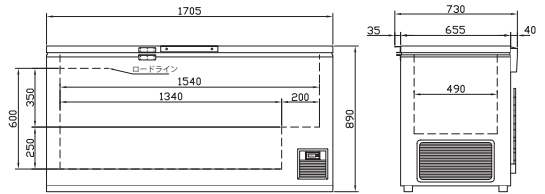

※庫内温度は無負荷 周囲温度30℃  
 ※定格15A以上の単独回路をご使用ください  
 (たこ足配線・延長コード不可)  
 ※背面と右側をそれぞれ15cm空けて設置してください

## 食材の品質管理に最適!



デジタルサーモスタット

超低温専用で開発

ファンモーター

日本製で高性能・高耐久

獲れたての鮮度を保ち低価格・高性能・  
超低温フリーザー

高級食材を-60~-50℃の超低温で  
新鮮な状態で長期間に渡って保存できます

## 無風タイプ

冷凍機1台あたり 1～4坪

-60℃

カノウ冷機のプレハブ無風庫用ユニットは送風による食品の乾燥が発生せず、またデフロスト運転もないため庫内の温度変化が生じません。このため二重の意味で食品ロスを抑制できます。無風のため庫内で働く人の身体への負荷を軽減!この点はユーザー様からも高評価を得ております。二元冷凍システムの優れた冷却性能により他方式の冷凍機に比べ小馬力で超低温を実現!

例えば4坪の場合、他社製冷凍機では20馬力で冷却温度は-55℃だが、カノウ冷機のユニットは8馬力で冷却温度は-60℃となり、電気代にして年間約960,000円削減。

この規模の超低温プレハブ庫において約45%省エネという大幅な省エネを実現できるのは国内では唯一、わたしたちカノウ冷機だけです!

### 無風タイプ二元冷凍機 4坪での比較

	カノウ冷機二元冷凍機	スクロール冷凍機	二元冷凍機メリット
冷却温度	-60℃	-55℃	二元冷凍機は9kW小さいのに-60℃と冷却能力が高い
呼称容量	6.0kW	15.0kW	
ランニングコスト(電気代)5年	5,577,000円	10,380,240円	ランニング45%以上省エネ
メンテナンスコスト(点検整備)5年	約1,250,000円	約1,250,000円	

□動力基本料金 電力使用量1kW26円を基本にランニングコストの算出を行っております

ランニングコストだけでも10年間で**9,606,480円**の経費削減を実現します



型 式	KNM1515T	KNM2222T	KNM3030T
電源	三相200V 50/60Hz		
呼称容量	3.0kW	4.4kW	6.0kW
適用坪数-50℃	1～2坪	2～3坪	4～5坪
冷媒	高温側：R448A 低温側：R469A/R23		
高温側圧縮機	1.5kW	2.2kW	3.0kW
低温側圧縮機	インバータスクロール		
制御盤	1.5kW半密閉	2.2kW半密閉	3.0kW半密閉
冷却器	壁掛型(温度警報・機械警報付き) パネル式冷却器		

弊社ホームページに動画がございますので是非ご覧ください。 <https://www.kanoureiki.com/>

カノウ冷機

### カノウ冷機のプレハブ庫用ユニットの特長

プレハブ庫内に庫内灯以外の電気部品がありません

ヒーター断線等の故障が少ない

メリット

ファンの前やクーラーの下に置けない等の制約が無い

メンテナンスコストの削減

庫内スペースをフル活用

組み合わせで、1坪の小さなスペースから12坪以上の大きなスペースまで設置できます。

● 株式会社宮商 金沢営業所様

超低温プレハブ庫

過剰な電力消費が課題となった超低温冷凍庫のご相談をいただきました。

株式会社宮商様は高岡市に本社がある北陸地方有数の鮎問屋。以前は2坪超低温庫2棟を、従来10馬力2段圧縮冷凍機×2台で冷却していたため、20馬力を稼働させる過剰な電力消費が課題となっていました。



カノウ冷機の超低温無風庫と二元ユニットを導入でコストを削減!



石川県の拠点になる金沢営業所へ、カノウ冷機製の無風式超低温ユニット「KNM-2222-S」を3台を導入し、10坪の超低温無風庫を新設。また既設2坪超低温庫2棟を、カノウ冷機製無風式二元ユニット「KNM-1515-S」×2台へ更新。結果、性能を-50℃から-60℃へ上げると同時に、必要動力は20馬力から8馬力になりました。性能をアップさせるとともに、大幅なコストを削減を実現しました。

カノウ冷機のプレハブ庫用ユニット お客様の声

株式会社宮商様

新設して坪数を増やしても電気代が増えなかった

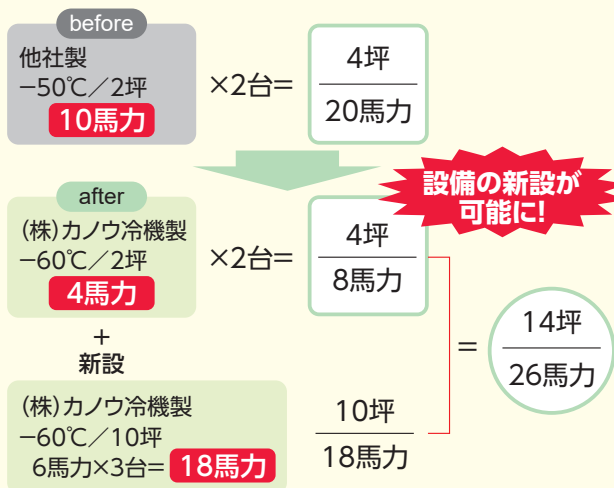

消費電力の低減分で  
設備の新設

有限会社鮎屋清春様

同じ坪数で電気代が安くなった

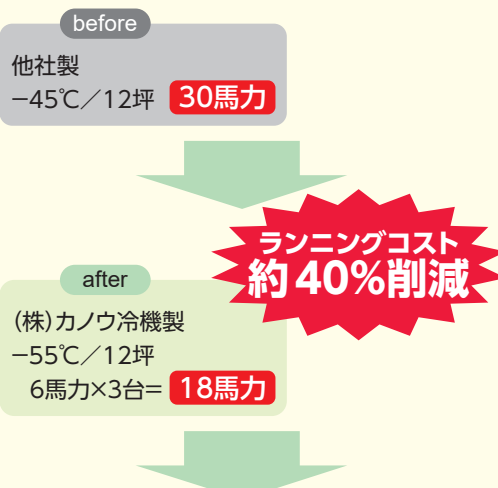

消費電力の低減で  
コスト削減

二元冷凍機との組み合わせにより効率アップ!!

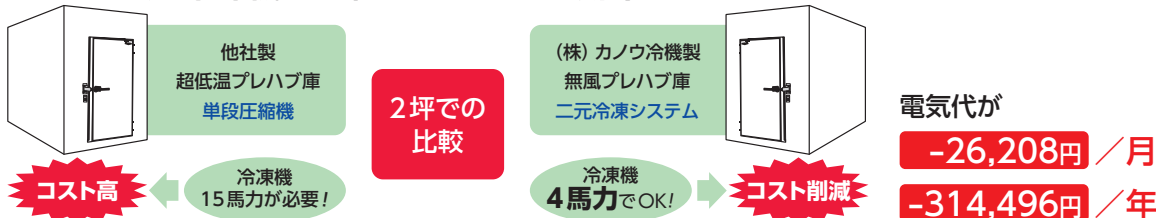

無風式のため霜は超微細な氷結晶です

強制霜取が不要

メリット

手動による簡単な霜取でOK

強制霜取による温度上昇が無いため  
庫内の温度を一定に保てる

メンテナンスの時間短縮

無風式のためファンがありません  
壁面からの自然冷却

メリット

食材の乾燥を抑えるので歩留がよくなる

## ステンレス仕様でハードな環境に耐える 大容量の超低温フリーザー



KF-1000 オープン価格	
庫内温度	-60℃
外寸法	W2400×D1000×H1000mm
内容量	965リットル
電源	三相200V 50/60Hz
消費電力	1700W / 1870W
冷媒	HC混合冷媒
温度調節	デジタルサーモスタット
製品重量	350kg

※庫内温度は無負荷 周囲温度30℃

KF-1500 オープン価格	
庫内温度	-60℃
外寸法	W3300×D1000×H1000mm
内容量	1450リットル
電源	三相200V 50/60Hz
消費電力	2000W / 2200W
冷媒	HC混合冷媒
温度調節	デジタルサーモスタット
製品重量	400kg

※庫内温度は無負荷 周囲温度30℃

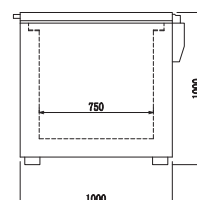
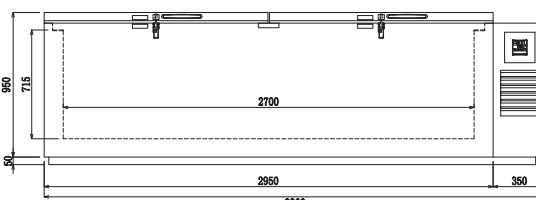
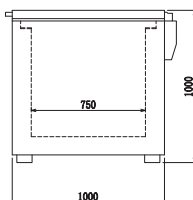
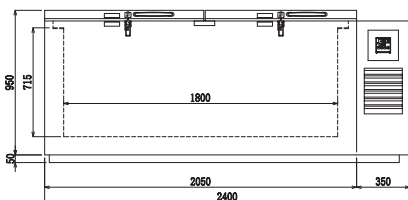

### ● ホクエイ食品株式会社 築地市場内様

超低温フリーザー

Q 弊社製品には何を、どのような用途でご使用いただいていますか？

A -60℃ステンレスフリーザー (KFシリーズ) を仕入・加工・販売に至るまで使用しています。

Q 数あるメーカーの中から弊社製品を導入いただいた決め手は何ですか？

A 前任の時から使用していたものをそのまま使用しています。

Q 実際に導入・ご使用なられての感想をお聞かせください。

A よく冷えて頑丈で故障しないです。  
以前は他社製品を使用したことがありましたが故障が多かったです。



## -80~-60℃の超低温! ドライアイスの昇華に耐え、長期保存が可能!

※庫内温度は無負荷 周囲温度30℃  
※定格15A以上の単独回路をご使用ください  
(たご足配線・延長コード不可)  
※背面と右側をそれぞれ15cm空けて設置してください



90L



130L



230L

DL-90s 標準価格: ¥600,000 (税抜)

庫内温度	-80℃~-60℃
外寸法	W600×D730×H865mm
内容量	90リットル
電源	単相100V 50/60Hz
消費電力	250W/300W
冷媒	HC混合冷媒
温度調節	デジタルサーモスタット
付属品	バスケット1個・霜取りヘラ・鍵
製品重量	48kg
コード長	2.7m

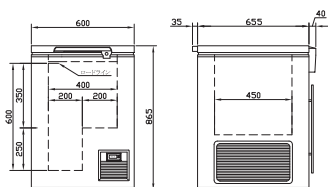

DL-140 標準価格: ¥780,000 (税抜)

庫内温度	-80℃~-60℃
外寸法	W725×D730×H865mm
内容量	130リットル
電源	単相100V 50/60Hz
消費電力	430W/480W
冷媒	HC混合冷媒
温度調節	デジタルサーモスタット
付属品	バスケット1個・霜取りヘラ・鍵
製品重量	53kg
コード長	2.7m

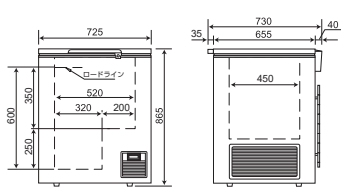

DL-230 標準価格: ¥880,000 (税抜)

庫内温度	-80℃~-60℃
外寸法	W1055×D730×H865mm
内容量	230リットル
電源	単相100V 50/60Hz
消費電力	500W/530W
冷媒	HC混合冷媒
温度調節	デジタルサーモスタット
付属品	バスケット1個・霜取りヘラ・鍵
製品重量	66kg
コード長	2.7m

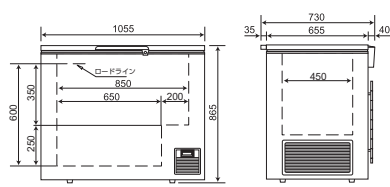

300L



365L

DL-300 標準価格: ¥1,040,000 (税抜)

庫内温度	-80℃~-60℃
外寸法	W1305×D730×H865mm
内容量	300リットル
電源	単相100V 50/60Hz
消費電力	600W/640W
冷媒	HC混合冷媒
温度調節	デジタルサーモスタット
付属品	内蓋・霜取りヘラ・鍵
製品重量	78kg
コード長	2.7m

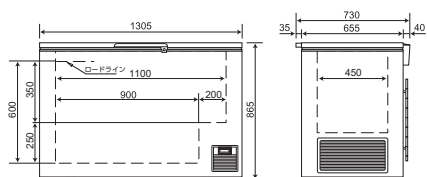

DL-400 標準価格: ¥1,160,000 (税抜)

庫内温度	-80℃~-60℃
外寸法	W1505×D730×H865mm
内容量	365リットル
電源	単相100V 50/60Hz
消費電力	650W/680W
冷媒	HC混合冷媒
温度調節	デジタルサーモスタット
付属品	内蓋・霜取りヘラ・鍵
製品重量	83kg
コード長	2.7m

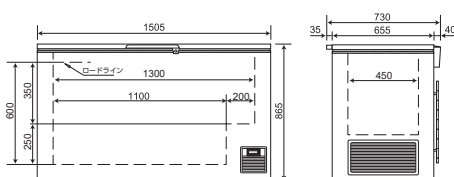

デジタルサーモスタット

超低温専用で開発

ファンモーター

日本製で高性能・高耐久

フリーザーを使用すると  
保冷ボックスより約**2.7倍**※長持ち!!

※フリーザー使用・未使用時ドライアイス重量変化14日間

ドライアイス収容量\*

DL-90s	45kg~63kg
DL-140	67kg~81kg
DL-230	112kg~144kg
DL-300	180kg~225kg
DL-400	270kg~360kg

※ドライアイスの形状により異なります。

## -50℃の超低温ショーケースでストック&ディスプレイ販売 キャスター付で簡単に移動ができます



130L



300L



365L

### LTS-140 オープン価格

庫内温度	-50℃
外寸法	W725×D695×H905mm
内容量	130リットル
電源	単相100V 50/60Hz
消費電力	402W/442W
冷媒	HC混合冷媒
温度調節	デジタルサーモスタット
付属品	バスケット1個・霜取りヘラ・キャスター・鍵
製品重量	57kg
コード長	2.7m

※庫内温度は無負荷 周囲温度25℃  
※定格15A以上の単独回路をご使用ください  
(たこ足配線・延長コード不可)  
※背面と右側をそれぞれ15cm空けて設置してください

### LTS-300 オープン価格

庫内温度	-50℃
外寸法	W1305×D695×H905mm
内容量	300リットル
電源	単相100V 50/60Hz
消費電力	524W/576W
冷媒	HC混合冷媒
温度調節	デジタルサーモスタット
付属品	バスケット2個・霜取りヘラ・キャスター・鍵
製品重量	82kg
コード長	2.7m

※庫内温度は無負荷 周囲温度25℃  
※定格15A以上の単独回路をご使用ください  
(たこ足配線・延長コード不可)  
※背面と右側をそれぞれ15cm空けて設置してください

### LTS-400 オープン価格

庫内温度	-50℃
外寸法	W1505×D695×H905mm
内容量	365リットル
電源	単相100V 50/60Hz
消費電力	535W/589W
冷媒	HC混合冷媒
温度調節	デジタルサーモスタット
付属品	バスケット3個・霜取りヘラ・キャスター・鍵
製品重量	89kg
コード長	2.7m

※庫内温度は無負荷 周囲温度25℃  
※定格15A以上の単独回路をご使用ください  
(たこ足配線・延長コード不可)  
※背面と右側をそれぞれ15cm空けて設置してください



480L

### LTS-500 オープン価格

庫内温度	-50℃
外寸法	W1705×D695×H905mm
内容量	480リットル
電源	単相100V 50/60Hz
消費電力	580W/638W
冷媒	HC混合冷媒
温度調節	デジタルサーモスタット
付属品	バスケット3個・霜取りヘラ・キャスター・鍵
製品重量	102kg
コード長	2.7m

※庫内温度は無負荷 周囲温度25℃  
※定格15A以上の単独回路をご使用ください  
(たこ足配線・延長コード不可)  
※背面と右側をそれぞれ15cm空けて設置してください

LTS-140

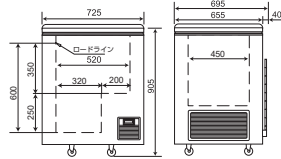

LTS-300

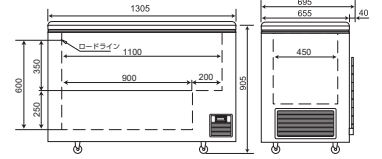

LTS-400

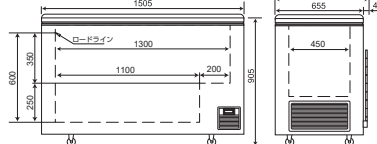

LTS-500

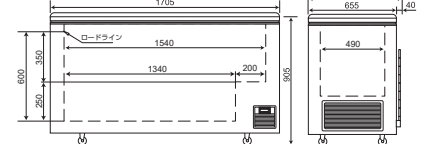

デジタルサーモスタット  
超低温専用で開発

ファンモーター  
日本製で高性能・高耐久



#### 断熱厚100mm

外気温の影響を受けにくく  
冷凍・保冷効果大!  
省エネ効果抜群。

#### 庫内スチール鋼板+ アクリル樹脂焼付塗装

庫内はスチール鋼板仕様で、  
冷凍食材出し入れ時のキズや  
負担に強く、清掃がしやす  
くなります。



#### デジタルサーモスタット

コントローラパネルに庫内温度も  
適確に表示し、温度管理がしやす  
くなります。  
温度警報表示・警報ブザー有

# カノウ冷機のプラグインショーケースの特長

## 1 自動霜取り機能付き + 排水・配管工事不要

自動霜取り機能があり、お客様の霜取り作業の手間を軽減します。  
また、大掛かりな電源工事が不要で、ドレイン排水などの配管工事も不要です。

## 2 連結レイアウトが可能

ヘッドタイプとラインタイプの2種があり、  
ヘッドタイプとラインタイプを組み合わせることで、さまざまなレイアウトが可能です。

## 3 LED照明を採用

庫内にはLED照明を採用しております。  
省エネはもちろん、手前側と奥側に付属していることで商品をよりキレイに映し出します。

## 4 メンテナンス一切不要

ワイヤーブロックコンデンサを採用しておりますので、  
コンデンサやフィルターが目詰まりや洗浄・日常点検は不要です。

## 5 デザイン性の高さ

曇りにくいブッシュガラスで商品を綺麗に見せ、  
庫内温度表示も見えやすいデジタルサーモスタッドを常備しております。

## お客様の声

株式会社アイスコ  
営業マーケティング部長 吉野祥一様

FROZEN JOE' s1号店は他社製プラグインショーケースを導入しましたが、故障が多い上、修理に時間がかかる等、アフターサービスに不満を持っていました。

2号店となる二俣川店には、株式会社ラックランド様に相談した結果、カノウ冷機製ショーケースを採用することにしました。

1号店に比べ、故障そのものが少なく、故障した際には迅速に対応してもらえるため、3号店の機器購入も迷わずカノウ冷機製にする事にしました。

約2年が経過した今も特に大きな不満はありません。

また、導入したFulaシリーズは、庫内にデッドスペースがあり有効活用できると良いと思います。

その点については、近日中に、引き出し付タイプの発売予定があると聞き、大いに期待しています。



※写真の製品はシート貼りを施しています。

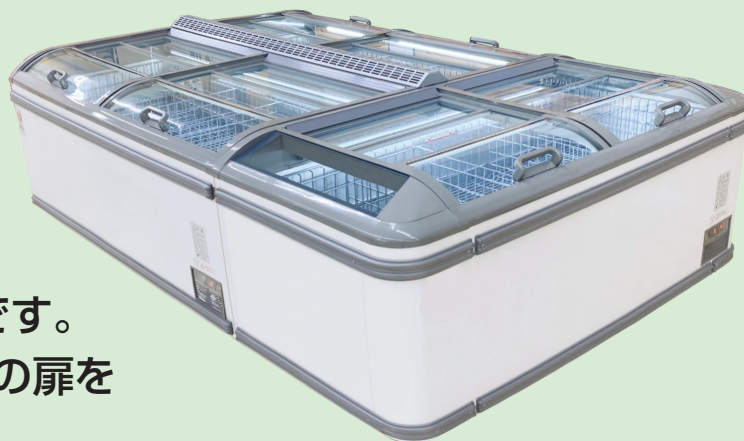

プラグイン型で省施工。  
排水・配管工事も不要です。  
プッシュ型扉の為、左右の扉を同時に開閉できます。

他社集中温度管理用センサー取付可能（要問合せ）

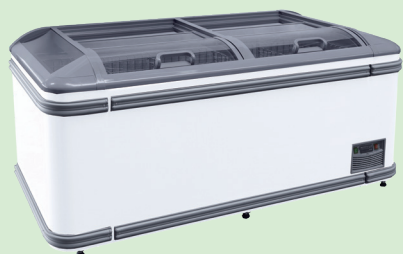

746L

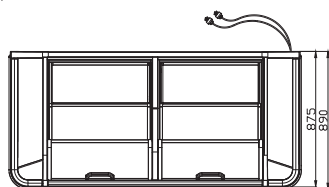
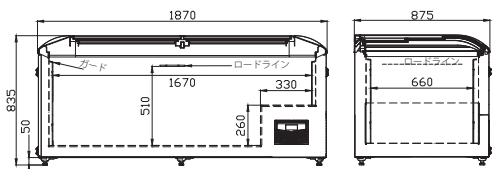

528L

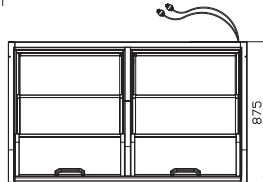
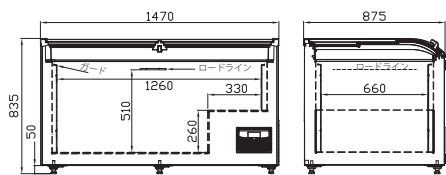

Fula190 (エンドケース) オープン価格

庫内温度	-23℃～-18℃
外寸法	W1870×D875×H835mm【6R】
内容積	746リットル
電源	単相200V×2(圧縮機×1、LED照明×1) 50/60Hz
消費電力	470W
2020年度省エネ基準達成率	187%
年間消費電力量	1872kWh/年
冷媒	R290
冷却方式	自然対流(無風)
凝縮器	ワイヤーブロックコンデンサー
庫内照明	LED
霜取り	自動霜取り(ホットガス)
温度調節	デジタルサーモスタット
付属品	外部警報出力端子・可変棚・ヘラ
製品重量	142kg
コード長	2.4m(2本)

※庫内温度は無負荷 周囲温度25℃ 湿度60%  
※定格15A以上の単独回路をご使用ください(たこ足配線・延長コード不可)  
※100V仕様ご相談ください

Fula150 オープン価格

庫内温度	-23℃～-18℃
外寸法	W1470×D875×H835mm【5R】
内容積	528リットル
電源	単相200V×2(圧縮機×1、LED照明×1) 50/60Hz
消費電力	460W
2020年度省エネ基準達成率	185%
年間消費電力量	1409kWh/年
冷媒	R290
冷却方式	自然対流(無風)
凝縮器	ワイヤーブロックコンデンサー
庫内照明	LED
霜取り	自動霜取り(ホットガス)
温度調節	デジタルサーモスタット
付属品	外部警報出力端子・可変棚・ヘラ
製品重量	110kg
コード長	2.4m(2本)

※庫内温度は無負荷 周囲温度25℃ 湿度60%  
※定格15A以上の単独回路をご使用ください(たこ足配線・延長コード不可)  
※100V仕様ご相談ください

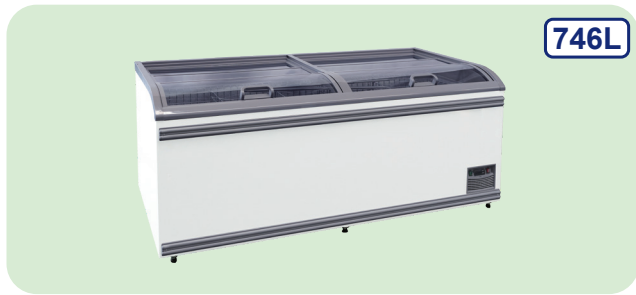

746L

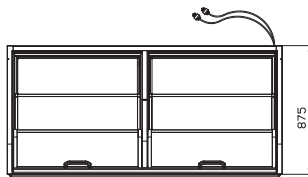
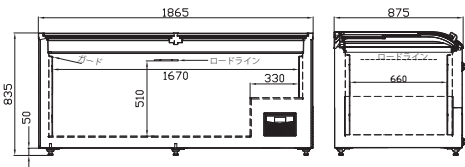

817L

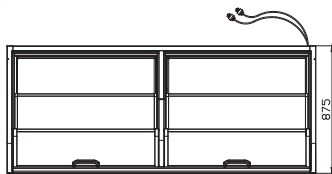
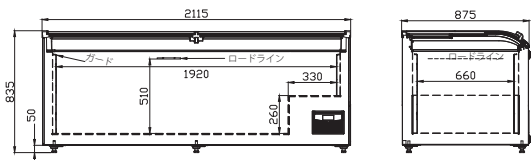

991L

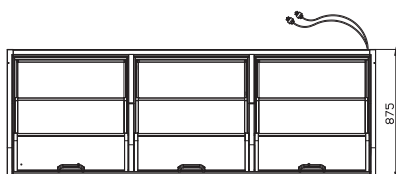
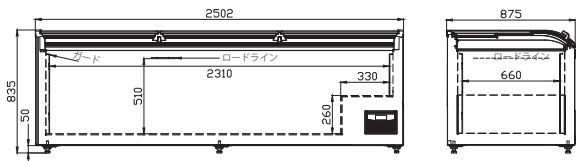

### Fula180 オープン価格

庫内温度	-23℃~-18℃
外寸法	W1865×D875×H835mm【6尺】
内容積	746リットル
電源	単相200V×2(圧縮機×1、LED照明×1) 50/60Hz
消費電力	470W
2020年度省エネ基準達成率	187%
年間消費電力量	1872kWh/年
冷媒	R290
冷却方式	自然対流(無風)
凝縮器	ワイヤーブロックコンデンサー
庫内照明	LED
霜取り	自動霜取り(ホットガス)
温度調節	デジタルサーモスタット
付属品	外部警報出力端子・ヘラ・可変棚
製品重量	142kg
コード長	2.4m(2本)

※庫内温度は無負荷 周囲温度25℃ 湿度60%  
 ※定格15A以上の単独回路をご使用ください(たこ足配線・延長コード不可)  
 ※100V仕様ご相談ください

### Fula220 オープン価格

庫内温度	-23℃~-18℃
外寸法	W2115×D875×H835mm【7尺】
内容積	817リットル
電源	単相200V×2(圧縮機×1、LED照明×1) 50/60Hz
消費電力	480W
2020年度省エネ基準達成率	177%
年間消費電力量	2146kWh/年
冷媒	R290
冷却方式	自然対流(無風)
凝縮器	ワイヤーブロックコンデンサー
庫内照明	LED
霜取り	自動霜取り(ホットガス)
温度調節	デジタルサーモスタット
付属品	外部警報出力端子・可変棚・ヘラ
製品重量	151kg
コード長	2.4m(2本)

※庫内温度は無負荷 周囲温度25℃ 湿度60%  
 ※定格15A以上の単独回路をご使用ください(たこ足配線・延長コード不可)

### Fula250 オープン価格

庫内温度	-23℃~-18℃
外寸法	W2502×D875×H835mm【8尺】
内容積	991リットル
電源	単相200V×2(圧縮機×1、LED照明×1) 50/60Hz
消費電力	500W
2020年度省エネ基準達成率	198%
年間消費電力量	2274kWh/年
冷媒	R290
冷却方式	自然対流(無風)
凝縮器	ワイヤーブロックコンデンサー
庫内照明	LED
霜取り	自動霜取り(ホットガス)
温度調節	デジタルサーモスタット
付属品	外部警報出力端子・可変棚・ヘラ
製品重量	160kg
コード長	2.4m(2本)

※庫内温度は無負荷 周囲温度25℃ 湿度60%  
 ※定格15A以上の単独回路をご使用ください(たこ足配線・延長コード不可)

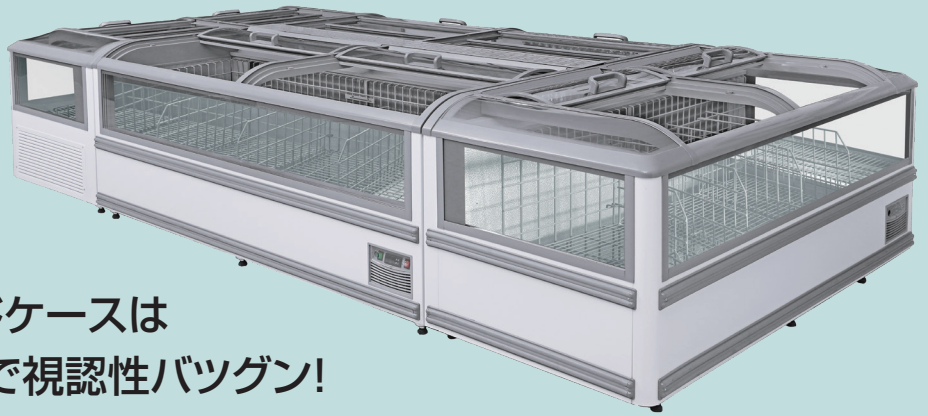

上面、前面、エンドケースは  
側面もガラス張りで視認性バツグン!  
四層ガラスにより保冷性を高めます。

他社集中温度管理用センサー取付可能 (要問合せ)



636L

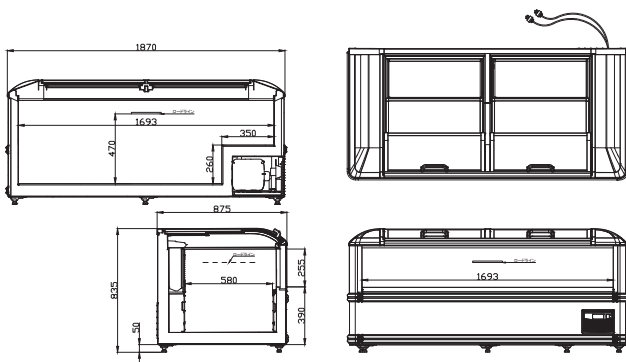

### Aloha190 (エンドケース) オープン価格

庫内温度	-23℃~-18℃
外寸法	W1870×D875×H835mm
内容積	636リットル
電源	単相200V×2(圧縮機×1、LED照明×1) 50/60Hz
消費電力	600W
2020年度省エネ基準達成率	136%
年間消費電力量	2246kwh/年
冷媒	R290
冷却方式	自然対流(無風)
凝縮器	ワイヤーブロックコンデンサー
庫内照明	LED
霜取り	自動霜取り(ホットガス)
温度調節	デジタルサーモスタット
付属品	外部警報出力端子・可変棚・ヘラ
製品重量	146kg
コード長	2.4(2本)

※庫内温度は無負荷 周囲温度25℃ 湿度60%  
※定格15A以上の単独回路をご使用ください (たこ足配線・延長コード不可)  
※100V仕様ご相談ください



477L

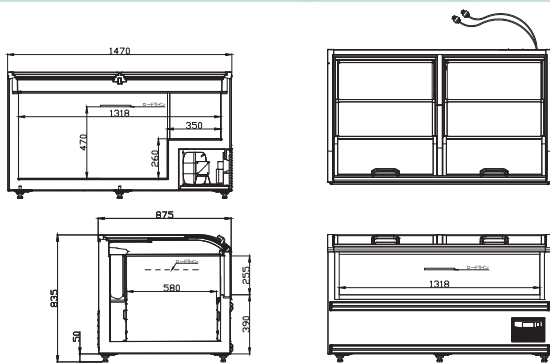

### Aloha150 オープン価格

庫内温度	-23℃~-18℃
外寸法	W1470×D875×H835mm
内容積	477リットル
電源	単相200V×2(圧縮機×1、LED照明×1) 50/60Hz
消費電力	560W
2020年度省エネ基準達成率	142%
年間消費電力量	1691kwh/年
冷媒	R290
冷却方式	自然対流(無風)
凝縮器	ワイヤーブロックコンデンサー
庫内照明	LED
霜取り	自動霜取り(ホットガス)
温度調節	デジタルサーモスタット
付属品	外部警報出力端子・可変棚・ヘラ
製品重量	132kg
コード長	2.4(2本)

※庫内温度は無負荷 周囲温度25℃ 湿度60%  
※定格15A以上の単独回路をご使用ください (たこ足配線・延長コード不可)  
※100V仕様ご相談ください



636L

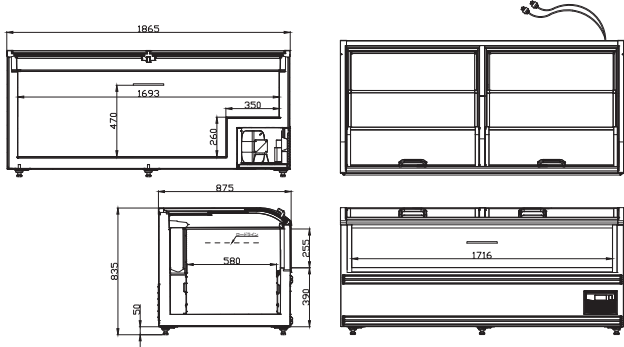

738L

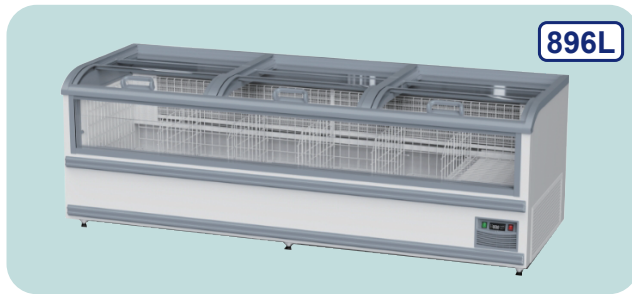
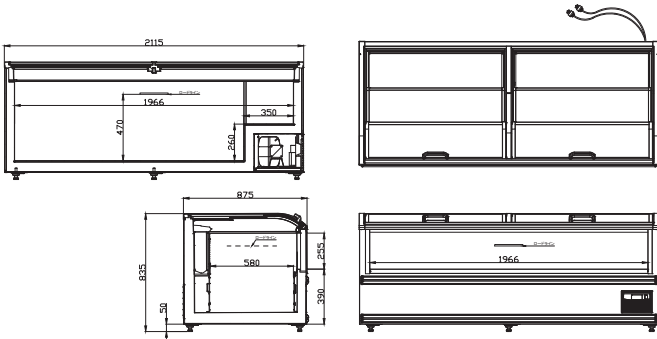

896L

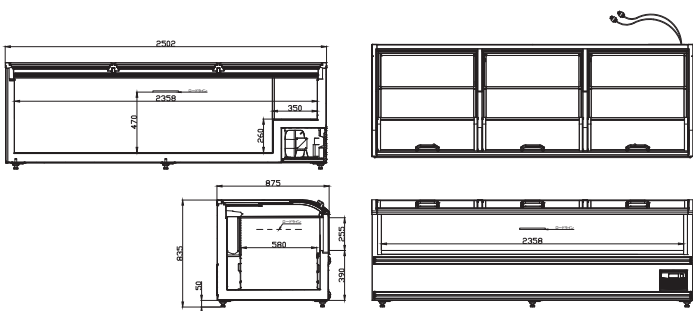

**Aloha180 オープン価格**

庫内温度	-23℃～-18℃
外寸法	W1865×D875×H835mm
内容積	636リットル
電源	単相200V×2(圧縮機×1、LED照明×1) 50/60Hz
消費電力	600W
2020年度省エネ基準達成率	136%
年間消費電力量	2246kwh/年
冷媒	R290
冷却方式	自然対流(無風)
凝縮器	ワイヤーブロックコンデンサー
庫内照明	LED
霜取り	自動霜取り(ホットガス)
温度調節	デジタルサーモスタット
付属品	外部警報出力端子・可変棚・ヘラ
製品重量	146kg
コード長	2.4(2本)

※庫内温度は無負荷 周囲温度25℃ 湿度60%  
 ※定格15A以上の単独回路をご使用ください(たこ足配線・延長コード不可)  
 ※100V仕様ご相談ください

**Aloha220 オープン価格**

庫内温度	-23℃～-18℃
外寸法	W2115×D875×H835mm
内容積	738リットル
電源	単相200V×2(圧縮機×1、LED照明×1) 50/60Hz
消費電力	610W
2020年度省エネ基準達成率	135%
年間消費電力量	2575kwh/年
冷媒	R290
冷却方式	自然対流(無風)
凝縮器	ワイヤーブロックコンデンサー
庫内照明	LED
霜取り	自動霜取り(ホットガス)
温度調節	デジタルサーモスタット
付属品	外部警報出力端子・可変棚・ヘラ
製品重量	158kg
コード長	2.4(2本)

※庫内温度は無負荷 周囲温度25℃ 湿度60%  
 ※定格15A以上の単独回路をご使用ください(たこ足配線・延長コード不可)

**Aloha250 オープン価格**

庫内温度	-23℃～-18℃
外寸法	W2502×D875×H835mm
内容積	896リットル
電源	単相200V×2(圧縮機×1、LED照明×1) 50/60Hz
消費電力	720W
2020年度省エネ基準達成率	151%
年間消費電力量	2729kwh/年
冷媒	R290
冷却方式	自然対流(無風)
凝縮器	ワイヤーブロックコンデンサー
庫内照明	LED
霜取り	自動霜取り(ホットガス)
温度調節	デジタルサーモスタット
付属品	外部警報出力端子・可変棚・ヘラ
製品重量	186kg
コード長	2.4(2本)

※庫内温度は無負荷 周囲温度25℃ 湿度60%  
 ※定格15A以上の単独回路をご使用ください(たこ足配線・延長コード不可)

庫内底部の引き出しに商品の  
冷凍ストックが可能。  
商品補充の負担が軽減できます。

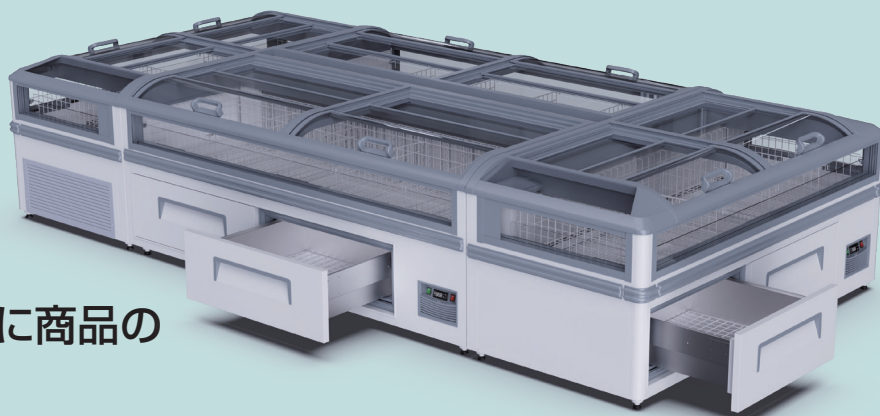

他社集中温度管理用センサー取付可能 (要問合せ)



636L

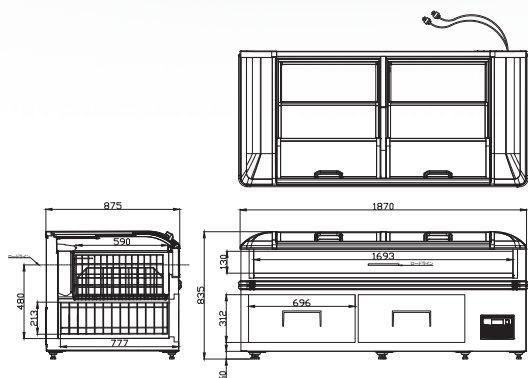

Aloha190-D(エンドケース) オープン価格

庫内温度	-23℃~-18℃
外寸法	W1870×D875×H835mm
内容積	636リットル
電源	単相200V×2(圧縮機×1、LED照明×1) 50/60Hz
消費電力	600W
2020年度省エネ基準達成率	136%
年間消費電力量	2246kwh/年
冷媒	R290
冷却方式	自然対流(無風)
凝縮器	ワイヤーブロックコンデンサー
庫内照明	LED
霜取り	自動霜取り(ホットガス)
温度調節	デジタルサーモスタット
付属品	外部警報出力端子・可変棚・ヘラ
製品重量	146kg
引き出し数	2
コード長	2.4(2本)

※庫内温度は無負荷 周囲温度25℃ 湿度60%  
※定格15A以上の単独回路をご使用ください (たこ足配線・延長コード不可)  
※100V仕様ご相談ください



477L

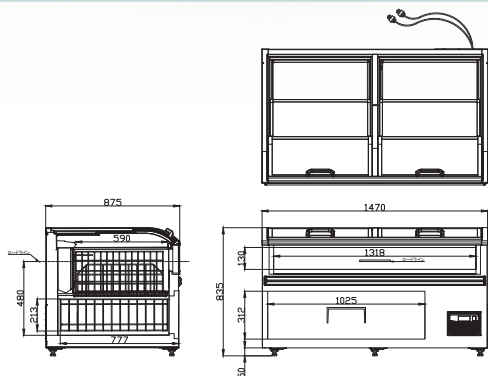

Aloha150-D オープン価格

庫内温度	-23℃~-18℃
外寸法	W1470×D875×H835mm
内容積	477リットル
電源	単相200V×2(圧縮機×1、LED照明×1) 50/60Hz
消費電力	560W
2020年度省エネ基準達成率	142%
年間消費電力量	1691kwh/年
冷媒	R290
冷却方式	自然対流(無風)
凝縮器	ワイヤーブロックコンデンサー
庫内照明	LED
霜取り	自動霜取り(ホットガス)
温度調節	デジタルサーモスタット
付属品	外部警報出力端子・可変棚・ヘラ
製品重量	132kg
引き出し数	1
コード長	2.4(2本)

※庫内温度は無負荷 周囲温度25℃ 湿度60%  
※定格15A以上の単独回路をご使用ください (たこ足配線・延長コード不可)  
※100V仕様ご相談ください

636L

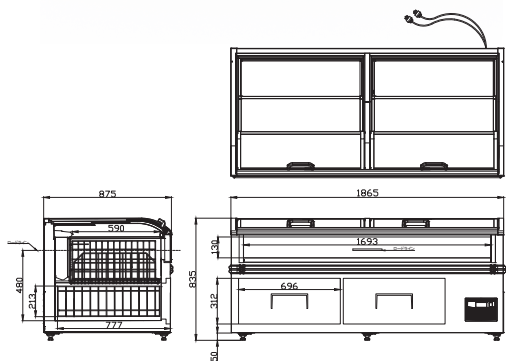

738L

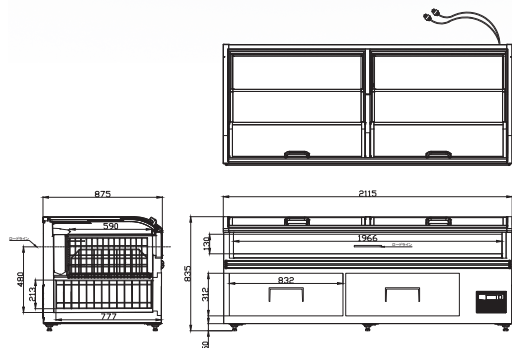

896L

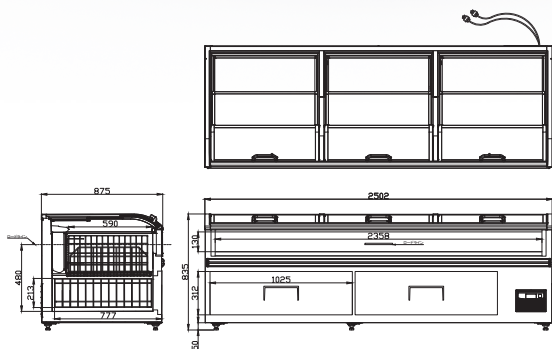
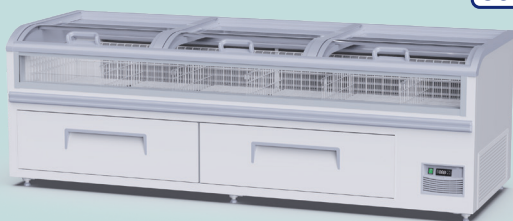

### Aloha180-D オープン価格

庫内温度	-23℃~-18℃
外寸法	W1865×D875×H835mm
内容積	636リットル
電源	単相200V×2(圧縮機×1、LED照明×1) 50/60Hz
消費電力	600W
2020年度省エネ基準達成率	136%
年間消費電力量	2246kwh/年
冷媒	R290
冷却方式	自然対流(無風)
凝縮器	ワイヤーブロックコンデンサー
庫内照明	LED
霜取り	自動霜取り(ホットガス)
温度調節	デジタルサーモスタット
付属品	外部警報出力端子・可変棚・ヘラ
製品重量	146kg
引き出し数	2
コード長	2.4(2本)

※庫内温度は無負荷 周囲温度25℃ 湿度60%  
 ※定格15A以上の単独回路をご使用ください(たこ足配線・延長コード不可)  
 ※100V仕様ご相談ください

### Aloha220-D オープン価格

庫内温度	-23℃~-18℃
外寸法	W2115×D875×H835mm
内容積	738リットル
電源	単相200V×2(圧縮機×1、LED照明×1) 50/60Hz
消費電力	610W
2020年度省エネ基準達成率	135%
年間消費電力量	2575kwh/年
冷媒	R290
冷却方式	自然対流(無風)
凝縮器	ワイヤーブロックコンデンサー
庫内照明	LED
霜取り	自動霜取り(ホットガス)
温度調節	デジタルサーモスタット
付属品	外部警報出力端子・可変棚・ヘラ
製品重量	158kg
引き出し数	2
コード長	2.4(2本)

※庫内温度は無負荷 周囲温度25℃ 湿度60%  
 ※定格15A以上の単独回路をご使用ください(たこ足配線・延長コード不可)

### Aloha250-D オープン価格

庫内温度	-23℃~-18℃
外寸法	W2502×D875×H835mm
内容積	896リットル
電源	単相200V×2(圧縮機×1、LED照明×1) 50/60Hz
消費電力	720W
2020年度省エネ基準達成率	151%
年間消費電力量	2729kwh/年
冷媒	R290
冷却方式	自然対流(無風)
凝縮器	ワイヤーブロックコンデンサー
庫内照明	LED
霜取り	自動霜取り(ホットガス)
温度調節	デジタルサーモスタット
付属品	外部警報出力端子・可変棚・ヘラ
製品重量	186kg
引き出し数	2
コード長	2.4(2本)

※庫内温度は無負荷 周囲温度25℃ 湿度60%  
 ※定格15A以上の単独回路をご使用ください(たこ足配線・延長コード不可)

エンドケースは幅1500mmで  
小規模店舗でも設置が可能。

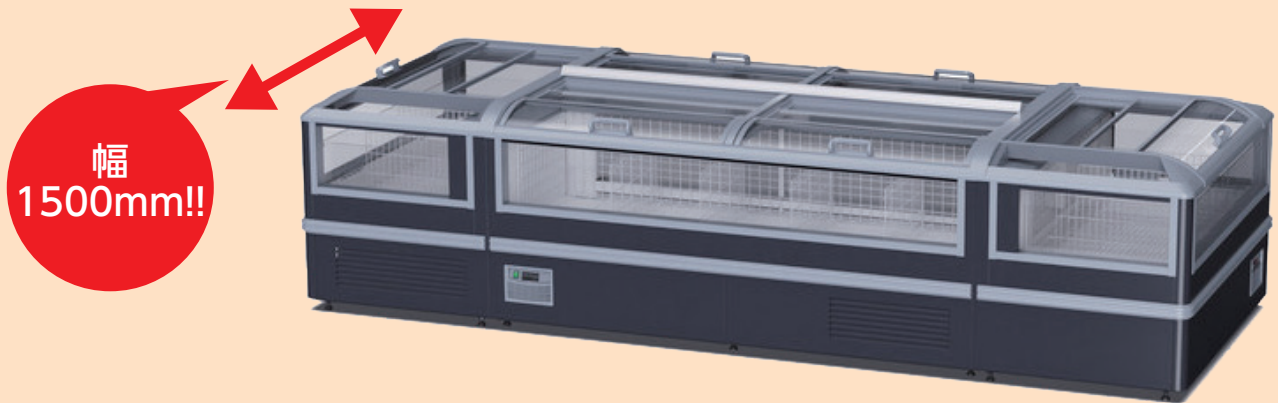

他社集中温度管理用センサー取付可能 (要問合せ)

Tango150

344L



Tango220

940L

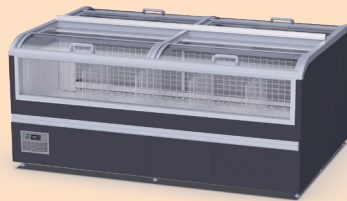

Tango250

1119L

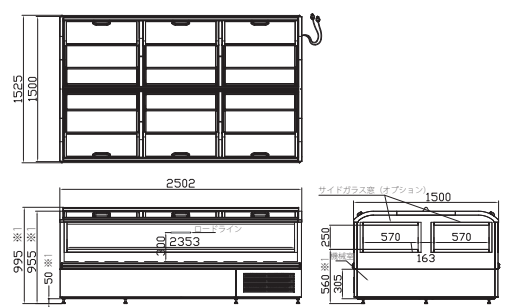
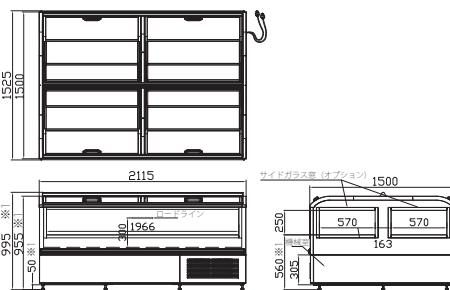
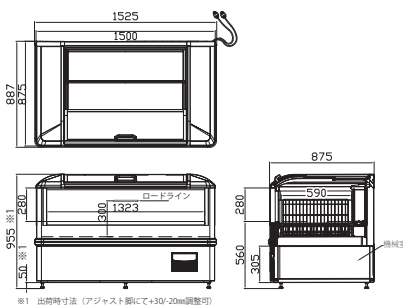
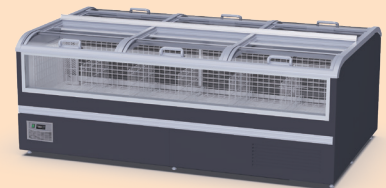

オプション

サイドガラス窓  
ラインケースのサイドからの視認性を向上



製品		Tango		
型式		150	220	250
庫内温度(℃)		-23 ~ -18		
外寸法(mm)	高さ	955		
	幅	1500	2115	2502
	奥行	875	1500	
内容積(L)		344	940	1119
電源		単相200V×2(圧縮機×1、LED照明×1) 50/60Hz		
消費電力(W)		580	1250	1600
冷媒		R290		
冷却方式		自然対流(無風)		
凝縮器		ワイヤーブロックコンデンサー		
庫内照明		LED		
霜取り		自動霜取り(ホットガス)		
温度調節		デジタルサーモスタット		
付属品		外部警報出力端子・可変棚・ヘラ		
製品重量(kg)		142	302	360
コード長(m)		2.4(2本)		



アイランド型で1台でも  
両面から商品の取り出しが可能です。  
他社集中温度管理用センサー取付可能 (要問合せ)

キャスター標準装備で、必要な時に必要な場所へ  
レイアウト変更も手軽にイベント等にも使い勝手の  
よいショーケースです。

アイランド型

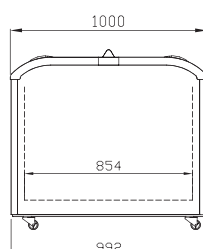
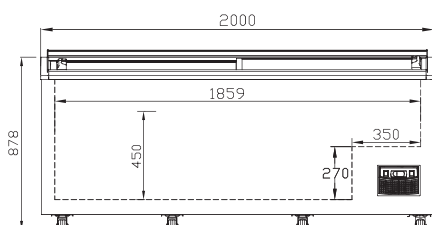

製品	Samba	
型式	—	
庫内温度(℃)	-23 ~ -18	
外寸法(mm)	高さ	878
	幅	2000
	奥行	1000
内容積(L)	872	
電源	単相200V 50/60Hz 1系統	
消費電力(W)	510	
2020年度省エネ基準達成率(%)	145	
年間消費電力(kWh/年)	2766	
冷媒	R290	
冷却方式	自然対流(無風)	
凝縮器	ワイヤーブロックコンデンサー	
庫内照明	LED	
霜取り	自動霜取り(ホットガス)	
温度調節	デジタルサーモスタット	
付属品	可変棚・キャスター・ヘラ・ブライスレール	
製品重量(kg)	166	
コード長(m)	2.2	

# オプション品【Fula・Aloha・Aloha-D共通】

## Fula・Aloha共通

### ●サイドパネル

ブロック設置時、側面の隙間を塞ぐためのパネル

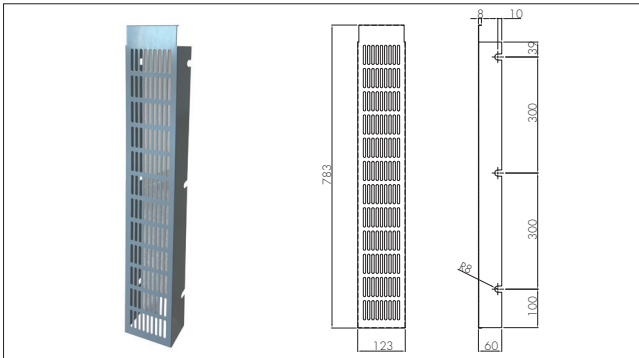

適合機種	型番	寸法 (W×D×Hmm)
Fula・Aloha 250/220/180/150共通	SHF-230-002	123×60×783

※エンドケース設置時は使用しません。

### ●2段プライスレールスタンド (両面)

ショーケースに価格用プライスレールを取り付ける際に使用

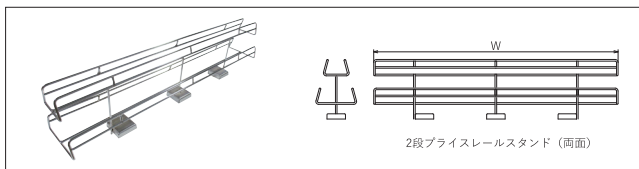

適合機種	使用数	型番	寸法 (W×Hmm)
Fula・Aloha 250/220共通	2本	SHF-230-038	900×146
Fula・Aloha 180/150共通	2本	SHF-230-037	600×146

※同サイズ背合わせ時の使用数です。

### ●1段プライスレールスタンド (片面)

ショーケースに価格用プライスレールを取り付ける際に使用

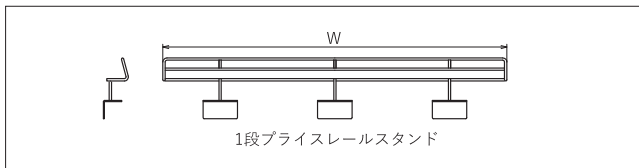

適合機種	使用数	型番	寸法 (W×Hmm)
Fula・Aloha 250/220共通	2本	SHF-230-051	900×76
Fula・Aloha 190/180/150共通	2本	SHF-230-049	600×76

※ラインケースにはKRフックを使用します。

### ●プライスレール

プライスカードを挟み込むために使用



適合機種	寸法 (W×Hmm)
全機種共通	~ 1200×69

※各仕様により幅幅が異なります。

### ●トップパネル

アイランドやブロック設置時、上部の隙間を塞ぐためのパネル

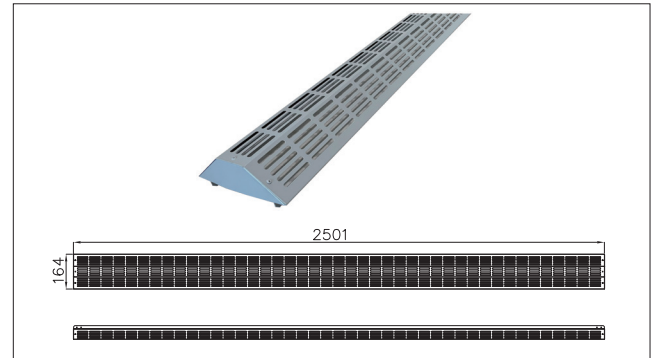

適合機種	型番	寸法 (W×D×Hmm)
Fula・Aloha 250用	SHF-230-001	2501×164×50
Fula・Aloha 220用	SHF-230-000	2114×164×50
Fula・Aloha 180用	SHF-230-058	1864×164×50
Fula・Aloha 150用	SHF-230-008	1467×164×50

### ●2段プライスレールスタンド (片面)

ショーケースに価格用プライスレールを取り付ける際に使用

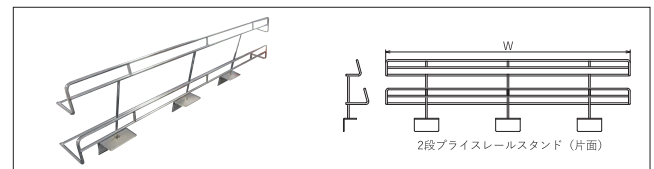

適合機種	使用数	型番	寸法 (W×Hmm)
Fula・Aloha 250/220共通	2本	SHF-230-046	900×146
Fula・Aloha 190/180/150共通	2本	SHF-230-039	600×146

### ●KRフック

ショーケースに価格用プライスレールを取り付ける際に使用

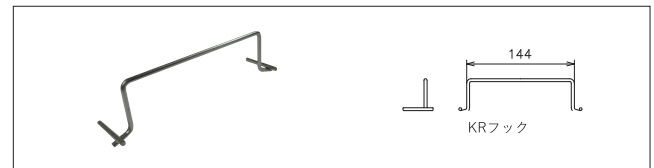

適合機種	使用数	型番	寸法 (W×Hmm)
Fula・Aloha 250用	6個	SHF-230-042	144×43
Fula・Aloha 220用	4個		
Fula・Aloha 180用	4個		
Fula・Aloha 150用	3個		

※190は1段プライスレールスタンド(片面)を使用します。

### ●簡易プライスレール

プライスカードを挟み込むために使用

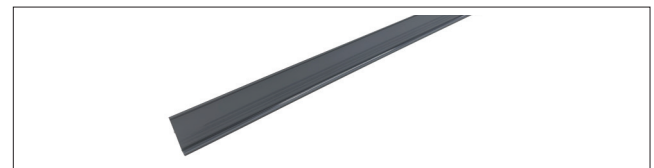

適合機種	使用数	型番	寸法 (W×Hmm)
Fula・Aloha 250用	3本	SHF-230-999	760×45
Fula・Aloha 220用	2本	SHF-230-998	980×45
Fula・Aloha 190/180/150共通	2本	SHF-230-997	657×45

## ●連結金具

アイランドやブロック設置時、エンドケースやラインケースのズレを防止



適合機種	型番
Fula・Aloha 250/220/180/150共通(2台連結)	FOP-000-024
Fula・Aloha 250/220/180/150共通(4台連結)	FOP-000-010
Fula・Aloha 190用	FOP-000-004

## ●Fula用バスケット



適合機種	使用数	型番	寸法 (W×D×Hmm)
Fula 250用	上段22/下段18個	FOP-000-020	外寸 320×200×185 内寸 309×193×177
Fula 220用	上段18/下段14個		
Fula 190用	上段16/下段12個		
Fula 180用	上段16/下段12個		
Fula 150用	上段12/下段8個		

## ●Aloha用バスケット



適合機種	使用数	型番	寸法 (W×D×Hmm)
Aloha 250用	上段22/下段18個	FOP-000-031	外寸 200×280×185 内寸 189×269×176
Aloha 220用	上段18/下段14個		
Aloha 190用	上段16/下段12個		
Aloha 180用	上段16/下段12個		
Aloha 150用	上段12/下段8個		

## ●サイドバンパー

外観破損を軽減

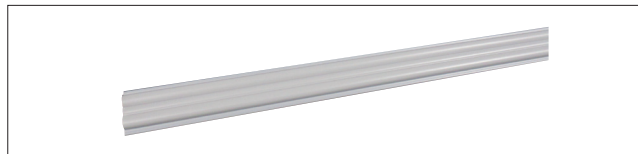

適合機種	型番	寸法 (W×Hmm)
Fula・Aloha 250/220/180/150共通	SHF-230-041	845×61

## ●Aloha-D用バスケット



適合機種	使用数	型番	寸法 (W×D×Hmm)
Aloha-D 250用	上段22/引出16個	FOP-000-031	外寸 200×280×185 内寸 189×269×176
Aloha-D 220用	上段18/引出12個		
Aloha-D 190用	上段16/引出8個		
Aloha-D 180用	上段16/引出8個		
Aloha-D 150用	上段12/引出8個		

## ●高脚アジャスト



適合機種	使用数	型番	寸法 (Hmm)
全機種共通	6個	SHF-230-029	130～195

## ●キャスター



適合機種	使用数	型番	寸法 (W×D×Hmm)
全機種共通	3個	ストッパー無 SHF-230-032	65×95×90 車輪径55×幅40
	3個	ストッパー有 SHF-230-031	65×115×90 車輪径55×幅40

※手前3個がストッパー付きになります。

## ●非冷棚

常温の商品をショーケースの上に陳列するために使用

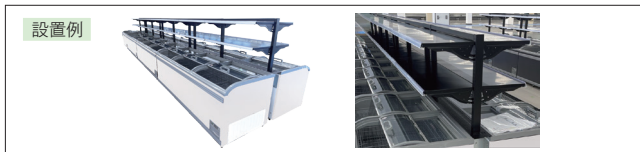

適合機種	型番	寸法 (W×D×Hmm)
Fula・Aloha 250用	FOP-250-016	-
Fula・Aloha 220用	FOP-220-016	
Fula・Aloha 190用	FOP-190-016	
Fula・Aloha 180用	FOP-180-016	
Fula・Aloha 150用	FOP-150-016	
Fula・Aloha 連結用	FOP-000-016	

※白色も可能です。

## ●非冷棚用KRフック

ショーケースに価格用プライスレールを取り付ける際に使用

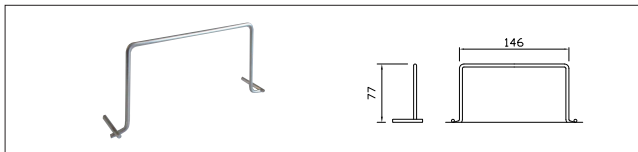

適合機種	使用数	型番	寸法 (W×D×Hmm)
Fula・Aloha 250用	6個	SHF-000-221	146×77
Fula・Aloha 220用	4個		
Fula・Aloha 180用	4個		
Fula・Aloha 150用	3個		

※190は1段プライスレールスタンド(片面)を使用します。

# オプション品【Fula・Aloha・Aloha-Dバスケット配置図】

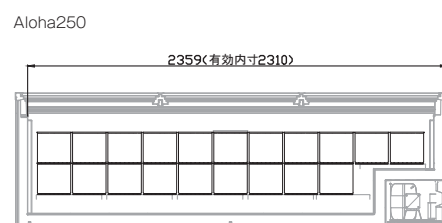
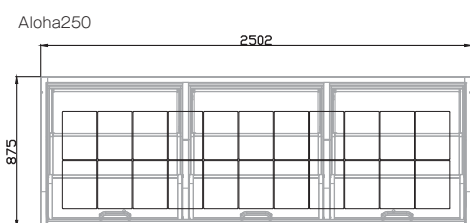
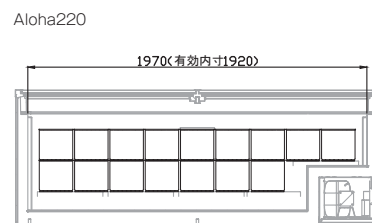
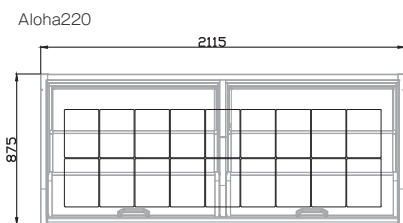
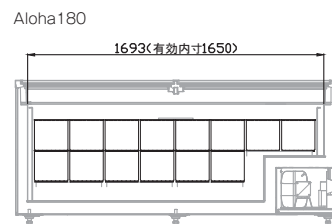
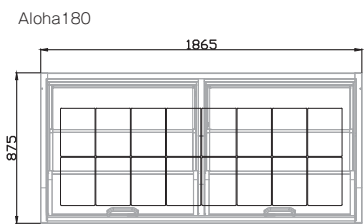
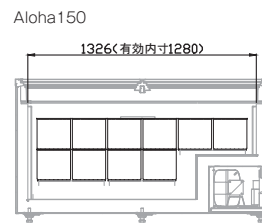
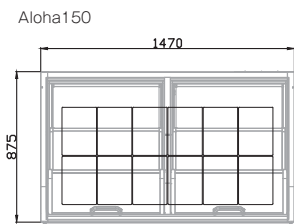
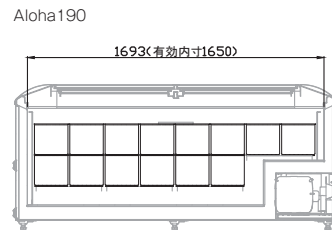
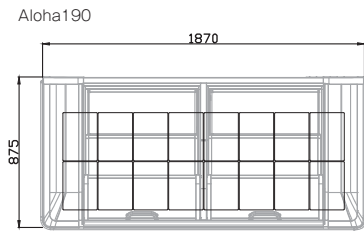
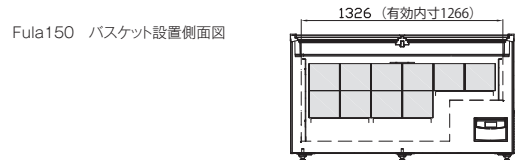
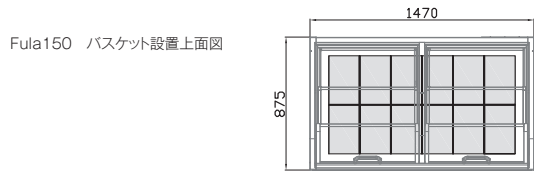
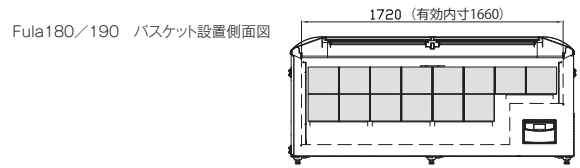
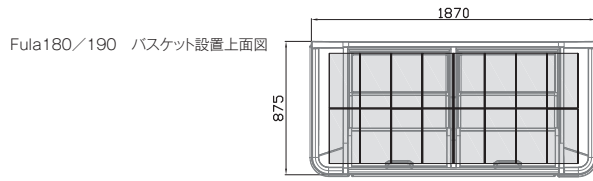

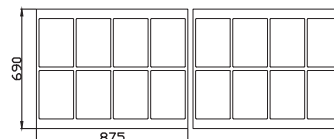
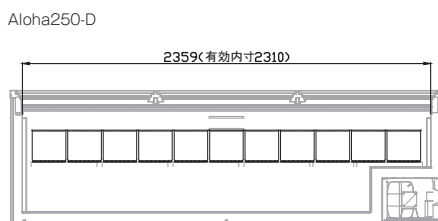
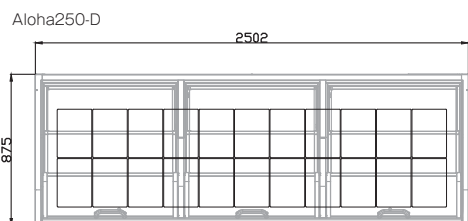
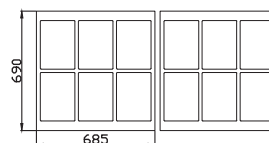
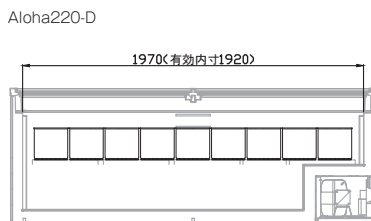
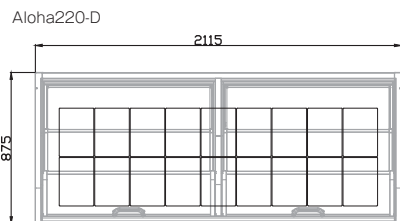
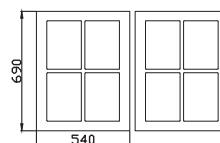
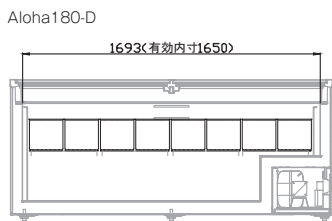
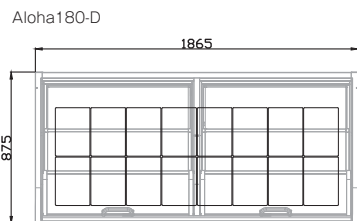
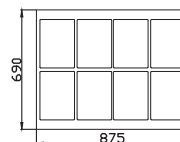
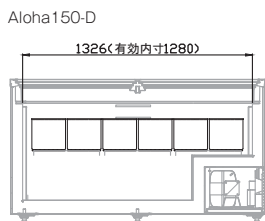
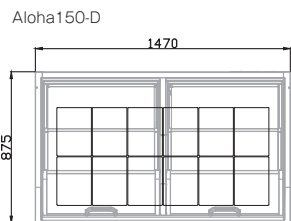
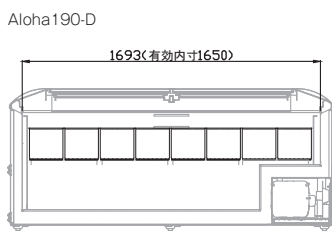
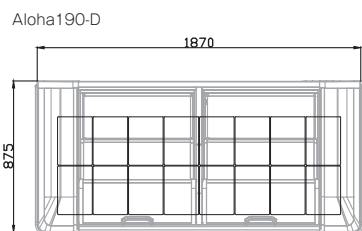
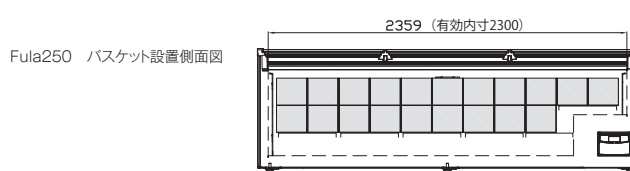
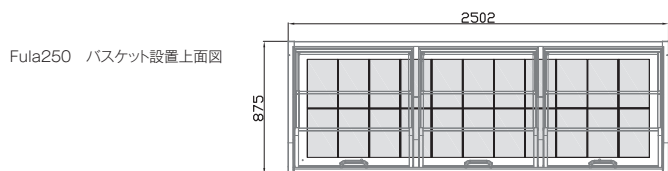
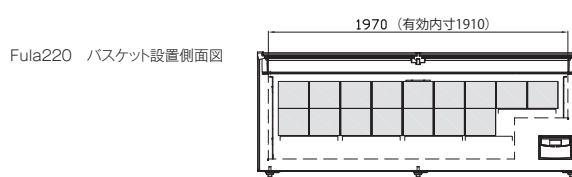
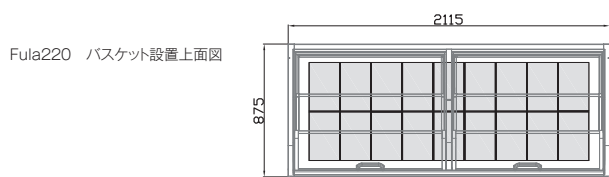

# オプション品【Tango / Samba用】

## Tango用

### ●Tango用2段プライスレールスタンド (両面)

ショーケースに価格用プライスレールを取り付ける際に使用

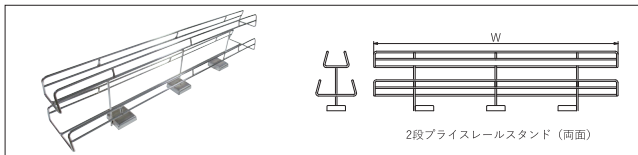

	使用数	型番
250/220用スタンド本体	2本	SHF-230-038
250スタンド用台座	1本	SHF-230-053
220スタンド用台座	1本	SHF-230-054

### ●プライスレール

プライスカードを挟み込むために使用



	型番	寸法 (W×Hmm)
250用	SHF-120-028	1200×69
220用	SHF-100-028	1000×69
150用	SHF-070-028	700×69

### ●サイドバンパー

外観破損を軽減

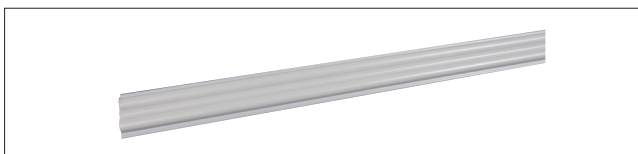

	型番	寸法 (W×Hmm)
Tango250/220共通	SHF-230-100	845×61

### ●Tango用2段プライスレールスタンド (片面)

ショーケースに価格用プライスレールを取り付ける際に使用

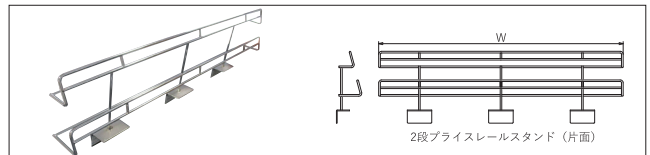

	使用数	型番	寸法 (W×Hmm)
Tango150	2本	SHF-230-039	600×146

### ●サイドガラス窓

ラインケースのサイドからの視認性を向上

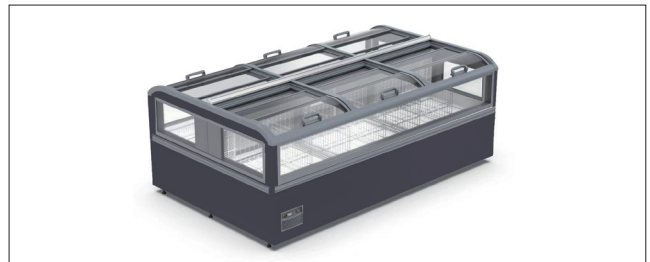

	型番
Tango250/220共通	SHF-056-005

※右・左・両サイド、ご指定いただけます。

## Samba用

### ●Samba用バスケット

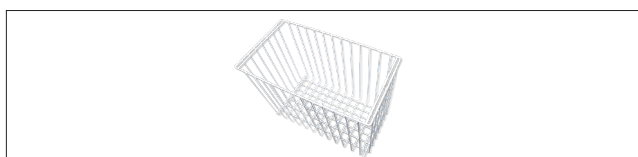

	使用数	型番	寸法 (W×D×Hmm)
上段用	16個	FOP-000-022	400×210×210
下段用	12個	FOP-000-023	400×210×290

### ●プライスレール

プライスカードを挟み込むために使用



	型番	寸法 (W×Hmm)
Samba用プライスレール	SHF-098-028	980×69

### ●Samba用2段プライスレールスタンド (両面)

ショーケースに価格用プライスレールを取り付ける際に使用

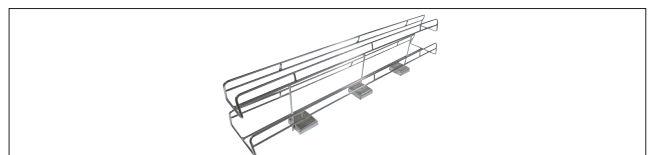

	使用数	型番
スタンド本体	1本	SHF-230-038
スタンド用台座	1本	SHF-230-043

### ●非冷棚

常温の商品をショーケースの上に陳列するために使用

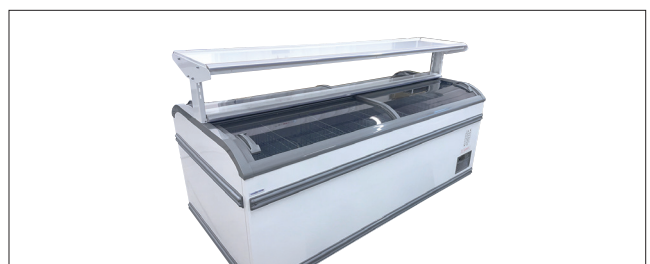

	型番	寸法 (W×Hmm)
Samba用非冷棚	FOP-000-019	2000×455 (535)

# Aloha-D設置例



# MG-207s



## 超低温-55°Cの 『縦型フリーザー』

198L



※デジタルサーモスタットは標準装備です。

- コンパクトサイズで省スペース
- 引き出し付 (7段)
- 後側はキャスター付 (2個) なので簡単に移動できます
- 前側には高さを調節できるアジャスター付 (2個) です
- 単相100Vでの使用が可能です
- 扉は左開き(左ヒンジ)に変更が可能です  
※有料オプション  
(ご注文時にお申し付けください)



プラスチックの引き出し  
大きさは2種類です



キャスター付



アジャスター付

### MG-207s 標準価格: ¥550,000 (税抜)

庫内温度	-55°C ~ -50°C
外寸法	W542×D610×H1658mm
内容量	198リットル
電源	単相100V 50/60Hz
冷媒	HC混合冷媒
消費電力	315W/353W
製品重量	65.5kg
鍵	無
付属品	引き出し7段・霜取りヘラ
コード長	2.7m

※庫内温度は無負荷 周囲温度25°C  
 ※定格15A以上の単独回路をご使用ください  
 (たご足配線・延長コード不可)  
 ※背面と右側をそれぞれ15cm空けて設置してください

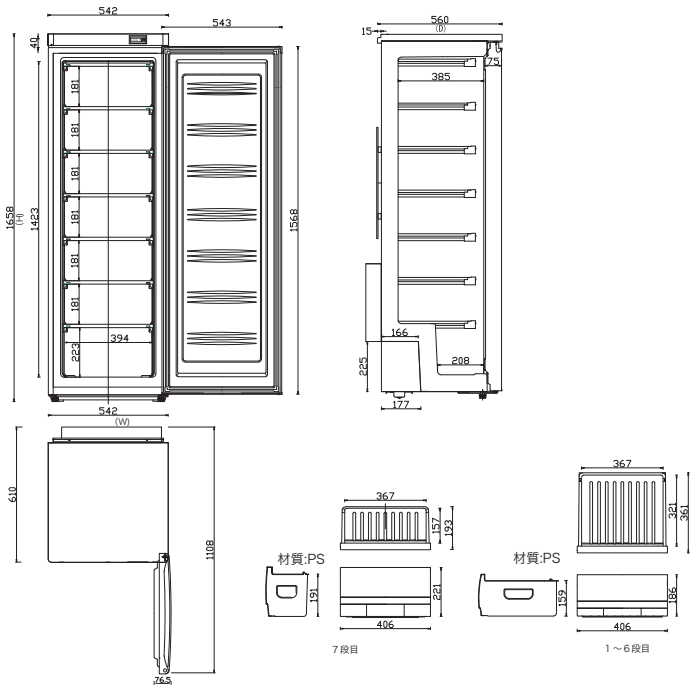

## -20°Cの低温フリーザー 引き出し付きで検食保存にも!

198L



- コンパクトサイズで省スペース
- 引き出し付(7段)
- 後側はキャスター付(2個)なので簡単に移動できます
- 前側には高さを調節できるアジャスター付(2個)です
- 単相100Vでの使用が可能です
- 扉は左開き(左ヒンジ)に変更が可能です  
※有料オプション  
(ご注文時にお申し付けください)

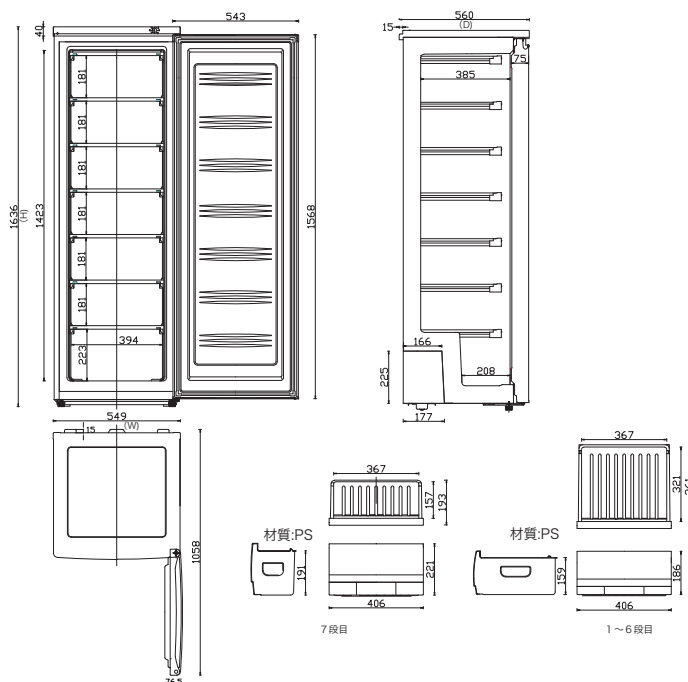

### SF-200T 標準価格:¥220,000(税抜)

庫内温度	-20°C以下
外寸法	W549×D560×H1636mm
内容量	198リットル
電源	単相100V 50/60Hz
消費電力	120W/130W
冷媒	R600a
温度調節	ダイヤル式サーモスタット
製品重量	53kg
鍵	無
付属品	引き出し7段・霜取りヘラ
コード長	2.0m

※庫内温度は無負荷 周囲温度25°C  
 ※定格15A以上の単独回路をご使用ください  
 (たご足配線・延長コード不可)  
 ※背面と右側をそれぞれ15cm空けて設置してください

## 安心して長く使えるアフターサポート

弊社の製品は基本的にお客様によるメンテナンスが不要なメンテナンスフリーの仕様となっています。

万が一、異常が発生した際はデジタルサーモスタットにエラー表示が映し出されると共に、アラートでお知らせします。アラートが鳴った場合、まずご購入いただきました販売店へご連絡ください。サポートスタッフが対応いたします。また、工場での修理が必要となる場合は、必要に応じて機械を引き取り、貸出機を手配いたします（有償となります）。故障によってお客様の営業や研究に不都合が生じないように、現状復帰まで責任を持って対応させていただきます。

## 手厚く万全のサポート

弊社の製品はメンテナンスフリーを意識した設計により、お客様の作業負担を軽減する製品開発を行っています。また、製品に関する不測の事態に関しましても万全のサポートでお応えいたします。

お気軽にお問い合わせください。

単相200Vプラグ形状図

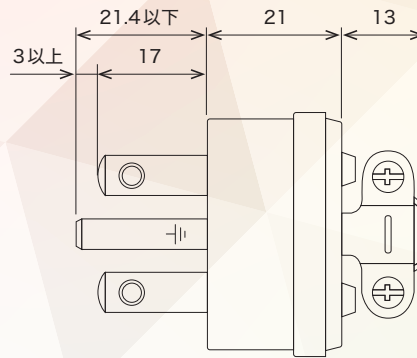
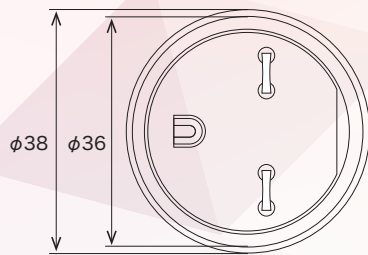

### ⚠️ 安全に関するご注意

- このカタログに掲載の製品は屋内専用です。雨水のかからないところでご使用ください。
- 据え付け工事、電気工事、給排水工事などが必要な場合があります。
- ご購入の販売店または資格のある専門業者にご相談ください。
- エーテル・ベンジン・アルコール・ライターのボンベなどの揮発性、引火性のあるものは庫内に入れないでください。爆発する危険があります。
- 食品の一時保存用としてご使用ください。目的以外の用途で使用すると、内容品の品質低下などの原因になることがあります。
- 一定の条件において修理をいたしますが、内容物についての責任は負いかねますので、あらかじめご了承ください。

※予告なく仕様の一部を変更することがあります。

お問い合わせ先・販売元

製造元

株式会社 カノウ冷機

〒243-0303 神奈川県愛甲郡愛川町中津5658-1

TEL: 046-280-6081

E-mail: info@kanoureiki.com

URL: <https://www.kanoureiki.com/>

